

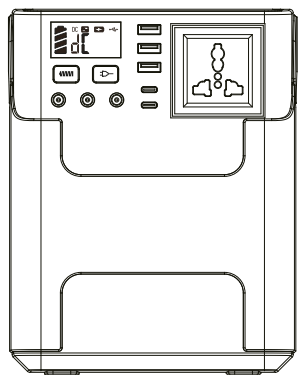

Suministro de energía portátil

Manual del usuario
Modelo S328



ATENCIÓN: Este producto utiliza un manual universal para los fuentes de alimentación portátil AC entre 100V - 240V/ 50Hz - 60Hz. La especificación del AC será diferente dependiendo de cada país, áreas o cliente. Por favor revise el producto actual antes de empezar a utilizarlo.

2) Como obtener la salida AC para las aplicaciones de este producto?

Conecte el enchufe del cable de alimentación del aparato eléctrico a la toma de corriente alterna del producto, encienda el botón de encendido y la unidad comenzará a suministrar energía a sus electrodomésticos. ADVERTENCIA! Las tomas en AC, tensión AC y frecuencia varían de acuerdo a los diferentes países; por favor, compruebe cuidadosamente si las especificaciones del producto son coherentes con la aplicación dada antes de su uso, ya que de lo contrario puede provocar situaciones peligrosas.

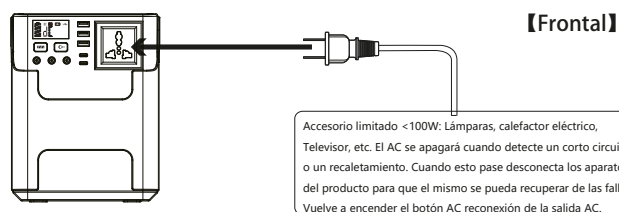

ATENCIÓN: El voltaje de la salida y la entrada AC serán diferentes dependiendo del área o del país.

Modo protección :

Corto circuito / Recalentamiento: Cuando el conector AC detecta un corto circuito o un recalentamiento (>100W) automáticamente se apaga. Cuando se restauran los niveles normales de tensión vuelve a encender el equipo con normalidad.

※ Algunos electrodomesticos como el refrigerador, la maquina de hacer hielo o la impresora laser, pueden necesitar un exceso de energía durante un periodo de tiempo prolongado, el exceso de energía podrá ser de 150W o superior. Esto podrá causar un sobrecalentamiento.

3) ¿Cómo proporcionar energía para dispositivos digitales USB (C) con este producto?

Conecte el cable USB al puerto USB del producto, presione el botón de la batería para tener mas energía.

Nota: Algunos dispositivos como los auriculares bluetooth y luces LED solo requieren poca energía para recargarse. Todo los dispositivos que necesiten poca energía el producto podría dar un fallo y para que no suceda presiona el boton AC " " " "

SOBRE EL PRODUCTO

Gracias por comprar nuestra fuente de alimentación portátil KAISE. Una estación de energía portátil plug and play que tiene 222 vatios-hora de energía recargable para llevar energía portátil a su hogar, oficina o lugar de trabajo. Ya sea como fuente de alimentación de respaldo para zonas que sufre cortes de energía debido a desastres naturales o como un generador portátil para un campamento. Esto puede proporcionar salida USB, DC y AC para que pueda mantener sus dispositivos, electrodomésticos y luces encendidos durante horas.

ATENCIÓN

Lea todas las instrucciones contenidas en este manual para obtener una comprensión completa y los usos de este producto para evitar lesiones y daños a la unidad. Mantenga las instrucciones a mano como referencia durante el uso. Antes de abrir el paquete, verifique si el embalaje está dañado. Después de desempacar, verifique si la apariencia del producto está dañada o si faltan piezas. Si es así, contáctenos.

Inversor de onda sinusoidal modificada

El producto proporciona una salida de onda sinusoidal modificada y puede ser compatible con un aparato eléctrico de AC que funciona con forma de onda sinusoidal (potencia <100W). Sin embargo, cualquier cosa que use motor de AC como refrigeradores, microondas y compresores no funcionará a plena capacidad en una onda sinusoidal modificada, serán mejor conectarlos con un inversor de onda sinusoidal pura. Este producto sólo se utiliza en caso de emergencia y no puede sustituir al normal.

Parámetros del producto

Capacidad	222Wh, 20Ah/11.1V(6000mAh,3.7V)
Dimensiones (LWH)	167x100.3x213mm
Peso	aprox. 2.07Kg
Fabricación	Calidad alta de batería de Litio Ion
Entrada	Adaptador : DC15V/2A Cargador panel solar , DC 13V~24V / 2.2A Max.
Carga completa	DC15V/2A: 10~11 horas
Salida de USB	2 x USB 5V-2.1A (Total 3.1A Max) 1 x USB 5~9V/2.1A Qualcomm Carga Rápida3.0 2 x USB C 5~9V/2.1A Qualcomm Carga Rápida 3.0
Salida DC	3 x 5.5MM Salida DC: 9~12.6V/10A(Total 15A Max)

Salida AC	Salida de onda sinusoidal modificada: Tension de AC 100/110/120/220/240VAC ±10% frecuencia de la salida: 50/60+10%
Potencia AC	100W/150W max
Indicador	LED Display
Temperatura	-10°C -40°C
Tiempo de vida	>500 ciclos
Incluido	1 x Power Bank 1 x 15V/2A Adaptador 1 x Cargador de coche 1 x Adaptador de encendedor 1 x Manual

【I】 DESCRIPCIÓN DEL PRODUCTO

【Frontal】

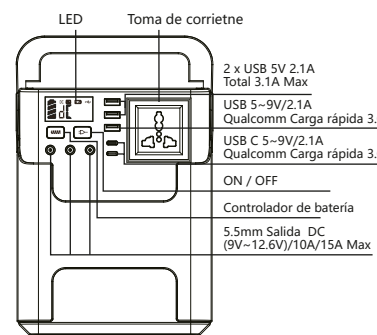

【Trasera】

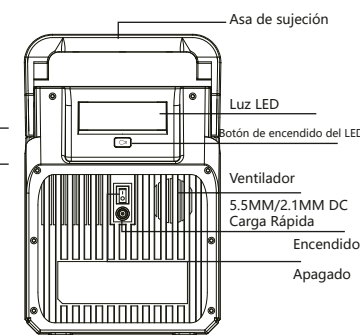

ATENCIÓN: La toma de corriente normalmente es diferente dependiendo del area y del país.

【Frontal】

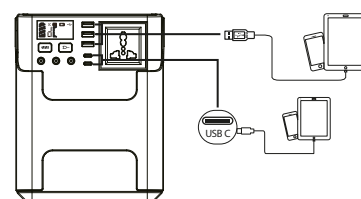

4) Como usar el panel LED

Este producto incorpora un panel LED. Para encender presiona " " " " y para apagarla vuelve a presionar ese botón. PRECAUCIÓN: No enfocar directamente la luz a los ojos ya que podría dañar la visión.

5) Como recargar el producto?

a.Carga desde un enchufe de pared

Conecte el cable de alimentación al producto, luego enchufe el cable a la corriente y a continuación se encenderá una luz LED, que a través del parpadeo le indicará que se esta cargando.

【Trasera】

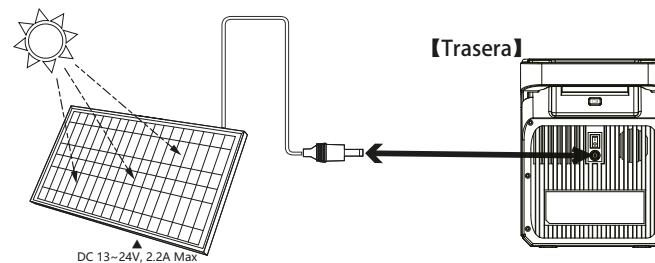
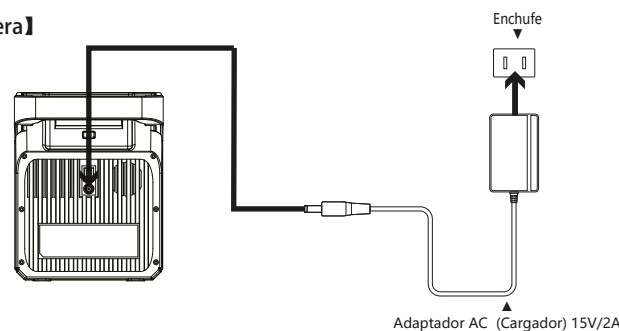

c. Carga desde el encendedor de 12V del coche

Utilizando el cargador incluido para la carga a 12 V , conectar el equipo a la toma del encendedor del coche. Cuando este cargando vera que se enciende una luz azul. Cuando el equipo este suficientemente cargado esta luz se apagará.

Nota: Cuando conecte el equipo al coche para cargarlo, dependiendo del vehículo la carga se hará más rápida o más lenta. Atención: Para evitar perdida de energía. Cargue el equipo desde el encendedor del coche una vez que este en marcha.

【IV】 MANTENIMIENTO Y SEGURIDAD

- Aleje el equipo de objetos metálicos para evitar el corto circuito (llaves, pins, monedas, etc.)
- Evite calentar el equipo o dejarlo cerca de altas temperaturas.
- Aleje de humedades y del polvo denso
- No cubra el equipo con mantas o con ropa.
- Intente no golpear el producto porque así le durará mas.
- Este equipo no lo pueden hacer servir los niños pequeños.
- No es un juguete para los niños pequeños.
- No cargar el equipo cuando esta al máximo de batería
- La unidad se puede sobrecalentar durante la carga. Es normal, se debe tener precaución al manipularla.
- No recargar la unidad por encima del tiempo requerido.
- Usar la unidad de forma apropiada para evitar sufrir una descarga eléctrica.

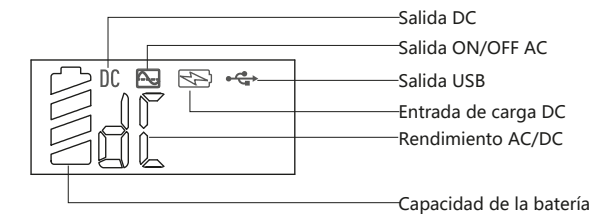

【III】 INSTRUCCIONES DEL PRODUCTO

1) Como cargar aparatos DC12V, como lámparas

Presione el boton de encendido, conéctelo a la salida DC. La salida de corriente DC tiene un rango de 10A a <15A.

Noticia: Confirma que el accesorio soporta conectores DC de 5.5mm para poder conectarlo al equipo, de otra forma no se podrá conectar al equipo.

【Frontal】

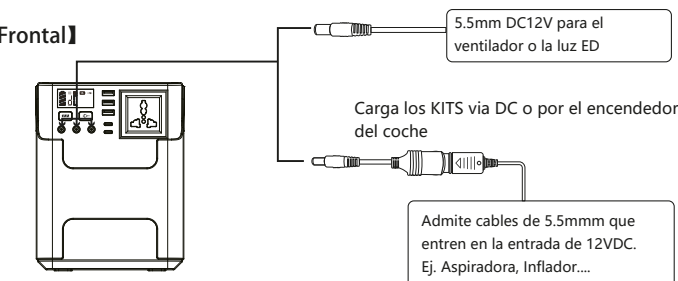

※ Nota: La salida de 12V DC tiene un rango de 9V - 12.6V con la salida máxima de corriente de 15A. Si tu aparato no lleva un estabilizador de tensión incorporada en la entrada, puede apagarse cuando la tensión de la entrada es demasiado baja.

l) No hay que tirar la batería a la basura normal, sea cuidadoso con el medio-ambiente.

m) Este producto solo es para casos de emergencia y no es para utilizarlo para el día a día.

【V】 APLICACIONES

- Este producto está consiste en una batería de iones de litio de alta calidad, original. No tiene efecto memoria, posee una alta capacidad, y es duradero. Sin embargo, le recomendamos su uso se limite al rango de 10 °C. -30 °C, para obtener la capacidad de carga óptima.
- Durante la carga, para evitar interferencias, por favor manténgase alejado de la televisión, radio y otros medios de comunicación.
- Si el dispositivo no se ha utilizado durante mucho tiempo, desconecte el cable y guárdelo.
- Es posible que sea necesario configurar algunos dispositivos portátiles en modo de carga para que se carguen. Consultar el manual de uso del equipo para más información.
- Para prolongar la vida útil del producto (batería de litio), es mejor cargarlo en un plazo de 3 meses, y cargar por lo menos una vez en un plazo de 6 meses.

Uso al clima frío

Las temperaturas frías (por debajo de congelación) podrían afectar a la vida de la batería. Si vive en zonas donde se alcanza el punto de congelación te recomendamos que utilice paneles solares para que se cargue de forma natural, para que la batería no sufra demasiado.

Reciclado

Siempre devuelva los productos electrónicos a sus correspondientes contenedores, para promover el reciclado de los mismos.

Información de la batería

El producto lleva una batería interna y no es extraíble, no intente extraer la batería del interior, ya que podría estropear el producto.

Declaración

Todos los derechos reservados. La reproducción de parte o de todos los permisos esta prohibido. Todas las demás marcas son marcas comerciales de sus propietarios. Las características y especificaciones pueden ser sometidos a cambios sin previo aviso





PORTABLE POWER SUPPLY

Universal Instruction manual

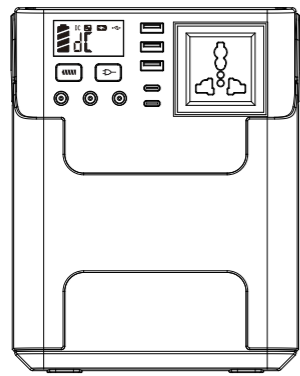

ATTENTION: This product user manual is universal for portable solar generator AC output range between 100V~240V/50Hz~60Hz. Actual product specification, actual AC outlets will be different according to different countries, areas or customers. Please refer to the actual product before you use the product.

ABOUT THE UNIT

Thank you for applying our multi-function portable solar generator. In case of power failure or you need to charge on a travel, you can temporarily charge your electrical or digital devices with this unit. This unit can provide USB, DC and AC output. You can keep laptops, appliances, lights and more going for hours longer. Before using this unit, please read the user manual carefully and properly keep it for reference.

ATTENTION!

This manual is to help you use the product correctly; it does not represent any description on the hardware and software configuration of the product. About the product configuration, please refer to the contract related to this product (if there is), or consult to the seller that sells the product. Pictures in this manual is for reference only, if there are individual pictures do not match the actual, please prevail in actual products.

The unit provides Modified Sine Wave output

The unit provides Modified Sine Wave output, and can be compatible to AC electric appliance that works with Sinusoidal waveform(power <100W). However, anything that uses an AC motor isn't going to work to full capacity on a modified sine wave. such as an electrical fan, It will even make the electric appliance arouse some noise. Appliances like refrigerators, microwaves, and compressors that use AC motors and some delicate medical equipment will be better off with a pure sine wave inverter. This product is only used for emergency, it cannot replace the normal alternating current, for long-term use, please adapts the power station specification required by electrical appliances.

【 I 】 PRODUCT PARAMETERS

Capacity	222Wh, 20Ah/11.1V(equivalent:6000mAh,3.7V)
Dimensions(LWH)	167x100.3x213mm
Weight	about 2.07Kg
Built-in Battery	High Quality Lithium ion Batteries
Input Recharging	Adapter: DC15V/2A Solar Panel Charging: DC 13V-24V/2.2A Max
Fully Charged Time	DC15V/2A: 10~11 hours
USB Output	2x USB Output 5V/2.1A(Total 3.1A Max) 1 x USB 5-9V/2.1A Qualcomm QuickCharge3.0 2 x USB C 5-9V/2.1A Qualcomm QuickCharge3.0
DC Output	3 x 5.5MM DC Output: 9-12.6V/10A (Total 15A Max)

AC Output	Modified SineWave Output; AC Voltage: 100/110/120/220/230/240VAC±10% Output Frequency:50/60Hz±10% Attention:Actual AC voltage/Frequency/Outlet(s) are customized according to different Countries and areas.
AC Power	AC Continuous Output: 100W/150W Max
Bulb Type	1 x LED Light Panel
Power Indicator	Led Display
Operation temperature	-10°C-40°C
Lifecycle	>500 times
Package include	1 x Portable Power Supply 1 x 15V/2A Power Adapter 1 x Car Charger 1 x Cigarette Lighter Adapter 1 x user manual.

※ There may be some differences on different spare parts. Please adhere to the actual product instead.

【 II 】 PRODUCT DESCRIPTION

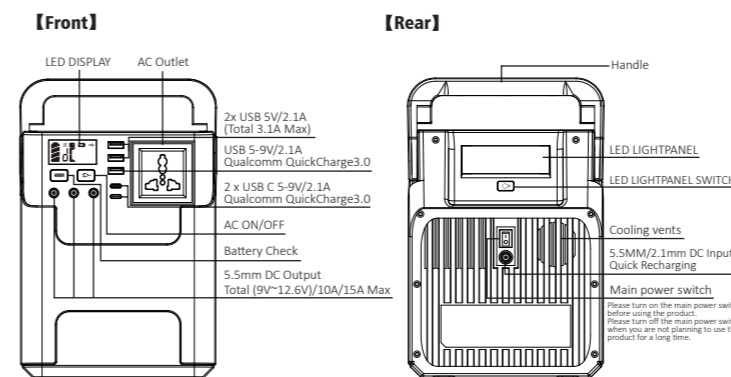

ATTENTION! AC Outlets, AC output voltage and frequency will be different according to different countries or areas. Please refer to the actual product before using.

【 LED DISPLAY 】

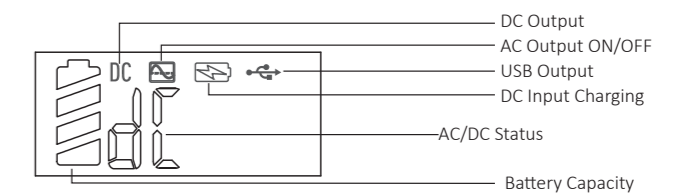

【 III 】 PRODUCT INSTRUCTION

1) How to provide power for DC12V appliances(such as head lamp, fan) with this product?

Press the power button, Plug your appliances to the DC output port to gain power. DC output rated Current:10A , Max output Current<15A.

Notices: Please confirm whether your DC12V appliance support charging with 5.5mm DC header interface (The diameter of the DC Port of the Product is: 5.5mm), otherwise it is unable to connect with the DC output, you can consult the electrical manufacturer, buy the corresponding adapter and connect with it.

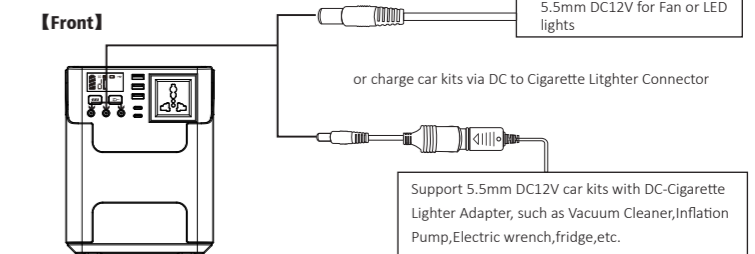

※ **Note:** The 12V DC output voltage is range between 9V~12.6V, maximum output current is 15A. DC output voltage drops while battery capacity drops due to chemical characteristics of the battery. If your appliance is not built-in input voltage stabilizing function, it may shutdown when input voltage is too low, please unplug your device from the unit in time. And please charge the unit in time.

Protection Mode:

Short-circuit/Overpower Protection: If the DC output is short-circuited or overpowered(Load(s) power>150W), the unit will shutdown to protect itself. Please clear the problem and recharge the unit to recover from protection mode.

2) How to provide power for AC appliances with this product?

Connect the power cable plug of the electrical appliance to the AC outlet of the product, switching on the power button and the unit will start providing power to your appliances. **WARNING!** The AC outlets, AC voltage and frequency are different according to different countries ; please carefully check whether the product specifications are consistent with the appliance specifications before use, otherwise it can lead to dangerous situations.

【Front】

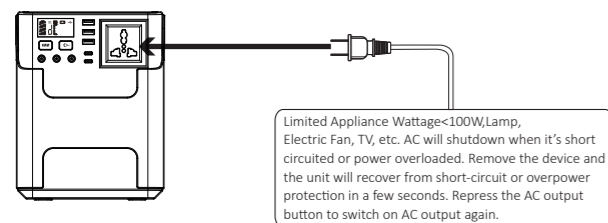

When the AC port is not in use, turn it off to conserve power.

ATTENTION! AC Outlets, AC output voltage and frequency will be different according to different countries or areas. Please refer to the actual product before using.

Protection Mode:

Short-circuit/Overpower Protection: If the AC output is short-circuited or overpowered(Load(s) power>100W), the unit will shutdown AC output to protect itself. Please clear the problem and re-press the AC button for AC output.

※ Some devices, such as refrigerator, ice maker or a laser printer may require a surge power to start or work during a very time period, the surge power could exceed 150W or even higher, this could cause overpower protection with this unit. Please remove the devices and consult with the device manufacturers for more information. Please clear the problem and re-press the AC button for AC output.

3) How to provide power for USB(C) digital appliances with this product?

Connect the standard USB cable of digital appliance to the USB output of the unit, press the Battery check button to switch on to gain power.

Notice: Some smart devices, such as Bluetooth headphones and LED lights..require very small input current to charge, which could be less than 150mA. The unit may fail to charge these kind of smart devices due to detection current limitation by the USB output ports. On this occasion, user can press the AC button " " to keep the USB port output running. Please turn off AC output when the smart devices are fully charged to save power.

Quick Charge Output: This product supports Qualcomm QuickCharge 3.0 output, support 5V-9V / 2.1A max output for smartdevices which also support Qualcomm QuickCharge 3.0. The actual output voltage and current depends on the actual smartdevices, it can be obtained by consulting the smartdevice manufacturer.

【Front】

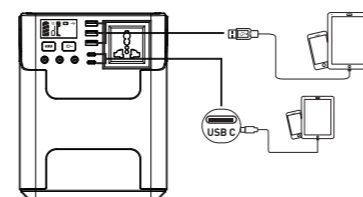

4) How to use the Led light panel

This unit is built with LED lightpanel. Press the " " button to switch on lightpanel and single press the button to switch brightness, Press the button again to switch off.

Warning! Do not point directly at the eyes of human in case of any damage due to the strong light.

5) How to charge the unit?

a. Charge through AC Wall Charger

Using the included AC Wall Charger, plug the unit into any wall outlet to charge the unit. You will know the unit is charging when the blue LED battery indicators are blinking. The unit is fully charged when all battery indicators stop blinking and remain solid. After the unit is fully charged, please remove the AC wall charger in time.

【Rear】

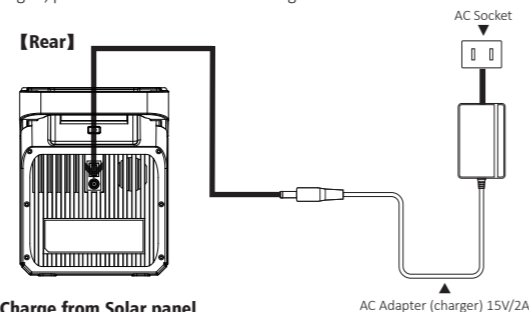

b. Charge from Solar panel

- Place your solar panel where it will get as much direct sunlight as possible.
- Plug the output of the solar panel into the input of the unit to start charging. You will know the unit is charging when the blue LED Battery Indicator lights up and blinks. The unit is fully charged when all battery indicators stop blinking and remain solid.

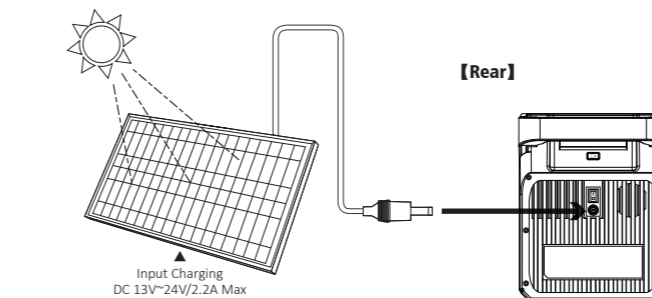

c. Charge from your car with a 12V car port.

Using the included car charger, plug the unit into a 12V cigarette lighter (car port) of your car. You will know the unit is charging when the blue LED Battery Indicator lights up and blinks. The unit is fully charged when all battery indicators stop blinking and remain solid.

Notice: Since the output voltage from 12v car port will float, charging speed and time from a 12v car port will be depending on actual vehicles and vehicle status.

Attention: To avoid car battery power loss. Charging this unit through your car cigarette lighter is only available when your car engine is started.

【 IV 】 SECURITY AND MAINTENANCE

- Do not short-circuit the unit. To avoid short-circuiting, keep the unit away from all metal objects (e.g. coins, hair-pins, keys, etc.).
- Do not heat the unit, or dispose of it in fire, water or other liquids. Keep away from high temperatures. Do not expose the unit to direct sunlight.
- Keep away from high humidity, dusty places.
- Do not disassemble or reassemble this unit.
- In order to extend the life of product (lithium battery), it is best to charge within 3 Do not drop, place heavy objects on, or allow strong impact to this unit.
- This appliance is not intended for use by persons (including children) with reduced physical, sensory or mental capabilities, or lack of experience and knowledge, unless they have been given supervision or instruction concerning use of the appliance by a person responsible for their safety.
- Children should be supervised to ensure that they do not play with the appliance.
- Do not cover the device with towels, clothing and other item.
- The unit may become hot when charging. This is normal. Use caution when handling.
- Do not charge the unit over the required time.
- Disconnect the unit when fully charged.
- Use the unit properly to avoid electronic shock.

m) Please deal with scrap products in accordance with the regulations, do not treat the built-in battery as a household garbage, so as not to cause the explosion and pollution.

n) The product is only used for emergency situations, it cannot replace the standard DC or AC power of household appliances or digital products.

【 V 】 PRODUCT APPLICATION SKILLS

- This product is built in high quality original lithium ion battery, it has no memory effect but high-capacity, and it is durable. However, we still recommend you to apply in the range of 10°C ~30°C, so as to obtain the optimal charging capacity.
- When charging, in order to avoid interference, please stay away from TV, radio and other equipment.
- If the device has not been used for a long time, please disconnect the cable and store.
- Some portable devices may need to be set in charge mode to charge, see the corresponding equipment use manual for more information.
- In order to extend the life of product (lithium battery), it is best to charge within 3 months, and charge at least once within 6 months.

Cold Weather Usage

Cold temperatures (below freezing) can affect the unit's battery capacity due to chemical characteristics of the battery. If you'll be living off-grid in sub-zero conditions, we recommend you keep your unit in an insulated cooler, and connected to a power source (solar panels). The natural heat generated by the unit contained in an insulated cooler will keep battery capacity at its highest.

Recycle

Always return your used electronic products, batteries, and packaging materials to dedicated collection points. This way you help prevent uncontrolled waste disposal and promote the recycling of materials.

Battery information

Your device has an internal, non-removable, rechargeable battery. Do not attempt to remove the battery, as you may damage the device. The battery can be charged and discharged over 500 times, but it will eventually wear out.

Statement

All rights reserved. Reproduction in whole or in part without written permission is prohibited. All other trademarks are trademarks of their respective owners. Features and specifications are subject to change without notice.

